



# ELNUR GABARRON<sup>®</sup>

INSTRUCCIONES DE INSTALACIÓN Y USO  
INSTALLATION INSTRUCTIONS AND USER GUIDE

EMISORES TERMOELÉCTRICOS  
THERMAL RADIATORS

## RXE Plus

MODELOS / MODELS

RX4E Plus    RX10E Plus

RX6E Plus    RX12E Plus

RX8E Plus    RX14E Plus



*Por favor, lea estas instrucciones atentamente antes de instalar o utilizar el aparato por primera vez.  
Please read these instructions carefully before installing or using this appliance for the first time.*

## **I.- IMPORTANTE** Lean estas instrucciones antes de conectar este aparato por primera vez

- La garantía del radiador no cubrirá cualquier daño causado por la no observancia de alguna de estas instrucciones.
- Las instrucciones deben conservarse para futuras referencias. Este manual debe ser conservado y dado a cualquier nuevo usuario.
- Este aparato pueden usarlo niños con edad de 8 años y superior y personas con capacidades físicas, sensoriales o mentales reducidas o falta de experiencia y conocimiento, si se les ha dado la supervisión o formación apropiadas respecto al uso del aparato de una manera segura y comprenden los peligros que implica. Los niños no deben jugar con el aparato. La limpieza y mantenimiento a realizar por el usuario no deben realizarlos los niños sin supervisión.
- Los niños desde 3 años y menores de 8 años deben sólo encender/apagar el aparato, siempre que este haya sido colocado o instalado en su posición de funcionamiento normal prevista y que sean supervisados o hayan recibido instrucciones relativas al uso del aparato de una forma segura y entiendan los riesgos que el aparato tiene. Los niños desde 3 años y menos de 8 años, no deben enchufar, regular y limpiar el aparato o realizar operaciones de mantenimiento.
- Los niños menores de 3 años deben mantenerse fuera del alcance del aparato a menos que sean continuamente supervisados.
- Compruebe que el voltaje de la placa de características del radiador coincide con el voltaje de la red donde se va a conectar.
- La instalación del aparato debe realizarse de acuerdo con la legislación eléctrica vigente. La instalación o reinstalación, y la puesta en servicio debe ser realizada por un instalador eléctrico cualificado.
- El uso de radiadores está prohibido en presencia de gases, explosivos u objetos inflamables.
- No utilizar este aparato para secar ropa. No cubrir el aparato, ni colocar objetos en contacto con el mismo.
- Las salidas y entradas de aire del radiador aseguran el correcto funcionamiento y protegen al radiador de sobrecalentamientos. No se deben tapar nunca. No deje ningún objeto encima del radiador, cubriendo la rejilla u obstruyendo el flujo de aire.
- Ni el cable de conexión ni otros objetos deben entrar en contacto con el radiador.
- Este radiador debe ser desconectado de la red eléctrica antes de efectuar cualquier reparación en su interior.
- Si quiere dejar fuera de servicio el aparato desconéctelo de la instalación.
- El radiador no debe ser instalado justo debajo de una toma de corriente.
- El radiador debe ser instalado de tal forma que los interruptores u otros controles no puedan ser tocados por alguien que esté usando el baño o la ducha. No toque nunca el radiador estando descalzo o con las manos mojadas o húmedas.
- El radiador está equipado con una manguera de conexión de 3 x 1,00 mm<sup>2</sup> que debe ser usada para conectar el aparato a la red eléctrica de la vivienda a través de una caja de conexión adyacente.
- Este aparato está destinado a ser permanentemente conectado a una instalación fija. El circuito de alimentación del radiador debe incorporar un interruptor de corte omnipolar con una separación de contactos de al menos 3 mm.
- Si la manguera de conexión de esta unidad se encuentra dañada deberá ser sustituida con el fin de evitar un peligro, por un servicio autorizado por el fabricante ya que se necesitan herramientas especiales.
- Es imprescindible que el aparato esté conectado a una buena toma de tierra.
- Todos los modelos incorporan un interruptor de seguridad. Este desconectará el radiador si, por alguna razón, se sobrecalienta. Si actuara el interruptor de seguridad, desconecte el radiador, elimine la causa del sobrecalentamiento y el radiador se rearmará automáticamente.
- La presencia en el ambiente de humo, partículas en suspensión, contaminación atmosférica, etc., puede, oscurecer las superficies de paredes cercanas al aparato.
- **ATENCIÓN** – Algunas partes de este aparato pueden estar muy calientes y causar quemaduras. Particular atención debe prestarse en presencia de niños y personas vulnerables.

## 2.- INSTRUCCIONES DE INSTALACIÓN

- Abrir la caja de cartón y comprobar que se trata del modelo correcto y que se encuentra en perfectas condiciones.
- Para obtener resultados óptimos es necesario mantener una distancia mínima de 15 cm entre el radiador y cualquier material combustible como muebles, cortinas etc.
- El resto de distancias que se deben mantener aparecen en la siguiente figura:

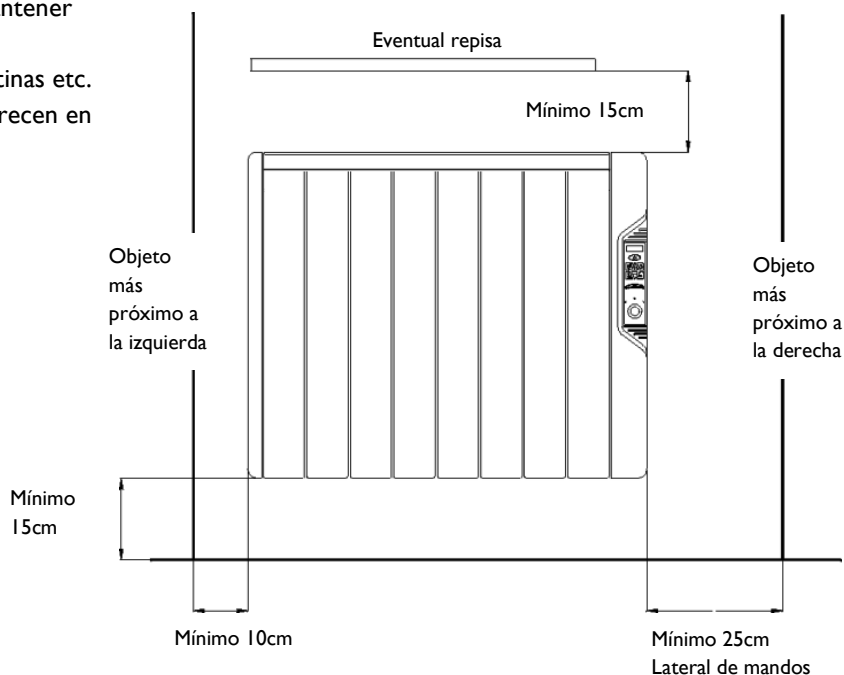

Posicionar, marcar y fijar los soportes a la correcta distancia del suelo. Es posible utilizar el propio radiador como plantilla apoyándolo en las dos protecciones de porexpan del embalaje y encajando encima los dos soportes tal y como muestra la figura.

- Los tacos y tornillos necesarios para fijar los soportes se encuentran en la bolsa de accesorios.
- Cuelgue el radiador de los soportes
- Al girar el tornillo la pieza de seguridad será empujada hacia abajo. Atornille hasta sentir que se hace tope con el radiador y repita la operación con el otro soporte.

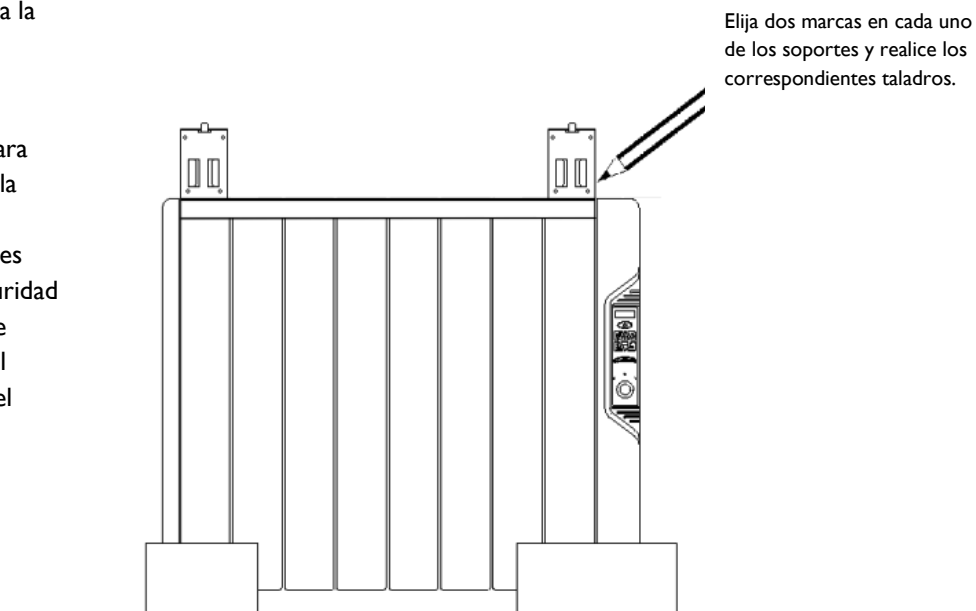

### 3.- MODO DE EMPLEO



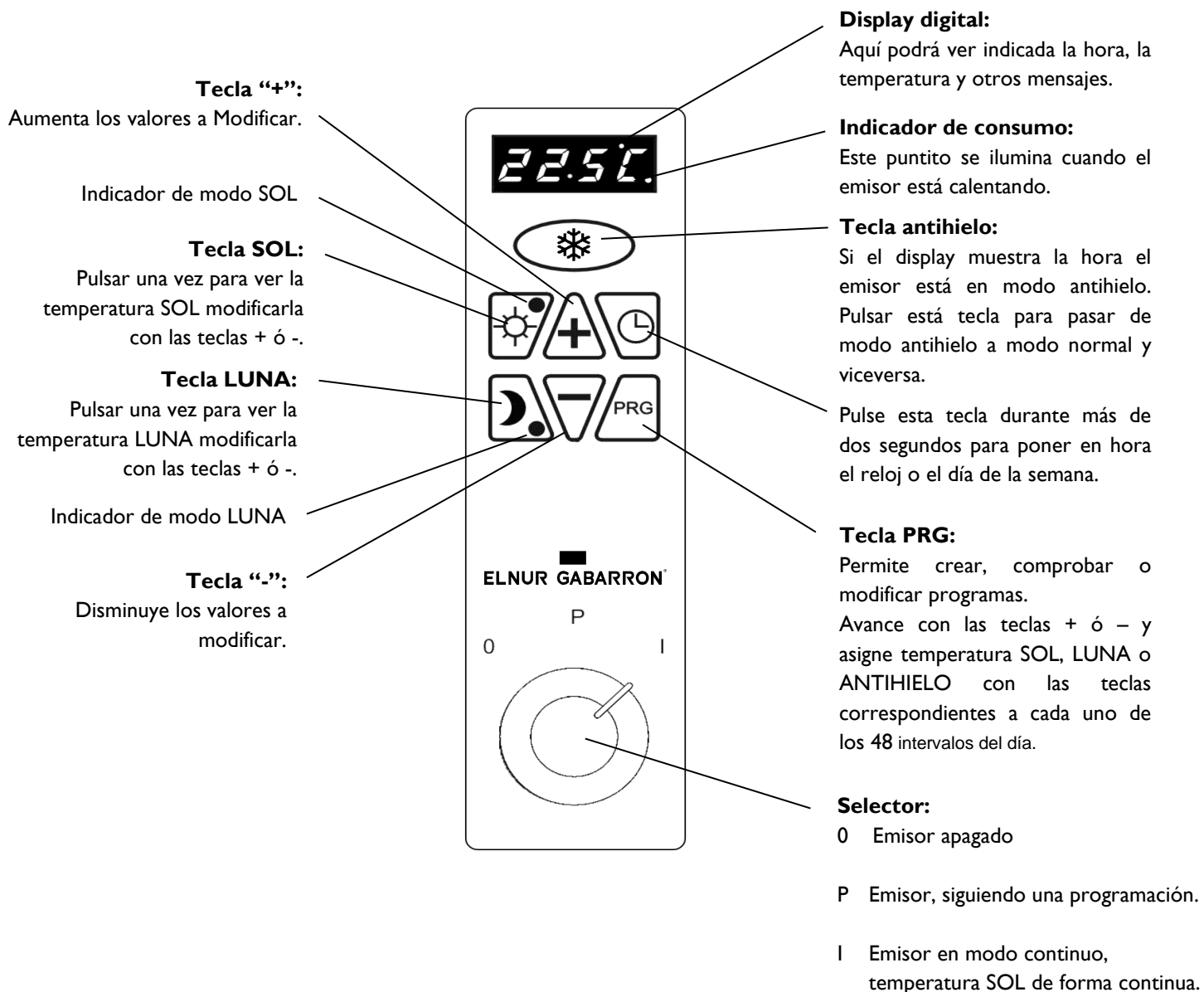

#### CONTROL DIGITAL CON PROGRAMACIÓN DIARIA Y SEMANAL



Los modelos RXE Plus incorporan un termostato electrónico con una sensibilidad de 0.1 °C. Es posible fijar temperaturas con una precisión de 0.5 °C.

Un programador diario o semanal (seleccionable) le permite asignar cualquiera de los 3 niveles de temperatura en cada uno de los 48 intervalos de media hora del día.

## ENCENDIDO Y PUESTA EN HORA

Gire el selector a la posición P y pulse la tecla  durante más de dos segundos. El display mostrará la hora parpadeando y podrá ser modificada con las teclas + y -. Pulse la tecla  para validar las horas y pasar a ajustar los minutos. Establezca los minutos del mismo modo. Pulsar una vez más la tecla  para guardar la hora. Si en algún momento es necesario volver a configurar la hora, pulse la tecla  y repita los pasos.

## MODO ANTIHIELO

En modo antihielo si la temperatura de la habitación desciende de 3°C el emisor se conectará para evitar heladas. Si la pantalla muestra la hora el emisor se encuentra en modo antihielo. Esta temperatura viene ajustada de fábrica y no se puede modificar. Pulse la tecla \* para cambiar de modo antihielo (La hora es muestra en el display) al modo standard (La temperatura se muestra) y viceversa.

## SELECTOR “O”, “P”, “I”.

Posición “O”: El radiador está desconectado y la pantalla digital está apagado.

Posición “P”: Modo programa, el radiador mantiene la temperatura SOL, LUNA o ANTIHIELO según las maniobras programadas. Si en esta posición la pantalla muestra la hora, el radiador estará en modo antihielo.

Posición “I”: Modo continuo. El radiador mantiene la temperatura SOL durante todo el tiempo, los indicadores de SOL y LUNA se encuentra encendidos. Esta posición es especialmente útil si se desea utilizar la estancia con temperatura SOL en ocasiones concretas sin cambiar la programación. Si la pantalla digital muestra la hora el emisor se encuentra en modo ANTIHIELO. Pulse la tecla \* (tecla antihielo) para pasar del modo ANTIHIELO al normal y viceversa.

## TEMPERATURA SOL, LUNA Y ANTIHIELO

El programador electrónico es capaz de manejar tres niveles de temperatura durante las 24 horas del día.

Pulse la tecla  para ajustar la temperatura SOL. La pantalla digital mostrará la temperatura SOL actual de forma intermitente.

Mediante las teclas + o - ajuste la temperatura SOL deseada y pulse de nuevo la tecla  para validar. Si la pantalla digital muestra la hora el emisor se encuentra en modo ANTIHIELO. Pulsar la tecla \* (tecla antihielo) para pasar del modo ANTIHIELO al normal y viceversa.

Repita el proceso con la tecla LUNA  para ajustar la temperatura LUNA.



El nivel de temperatura ANTIHIELO es de 3°C y es fijo. Este nivel de temperatura puede ser utilizado como un apagado programado durante los tramos del día requeridos.

Los niveles de temperatura SOL, LUNA y ANTIHIELO podrán ser asignados a los diferentes tramos de MEDIA HORA del día.

## PROGRAMACIÓN DIARIA

Para programar correctamente el controlador digital hay que imaginarse el día dividido en 48 intervalos de media hora de duración. A cada uno de estos 48 intervalos se le puede asignar uno de los tres niveles de temperatura disponibles: SOL, LUNA y ANTIHIELO.

Los emisores digitales salen de fábrica con el programador en modo diario, de tal forma que el programa se repite todos los días. Vea el siguiente punto si desea realizar una programación semanal. Para realizar, comprobar o modificar un programa siga los siguientes pasos:

Pulse la tecla **PRG** y la pantalla mostrará **00:00** parpadeando. Pulse una de estas tres teclas   \* para asignar la temperatura SOL LUNA o ANTIHIELO al intervalo de tiempo que transcurre desde las 00:00h hasta las 00:30h. Si se ha seleccionado nivel SOL o LUNA, se iluminará el indicador correspondiente. Si se ha seleccionado nivel ANTIHIELO los dos pilotos estarán apagados.

Para avanzar en la programación pulse la tecla **+**, ahora la pantalla mostrará **00:30** parpadeando. Seleccione el nuevo nivel de temperatura para el intervalo de tiempo que transcurre desde las 00:30h hasta las 01:00h, ó avance al siguiente intervalo si no desea modificar el nivel existente.

Estas operaciones deberán realizarse 48 veces para completar las 24 horas del día. Si en cualquier momento desea ir hacia atrás pulse la tecla **-**. Cuando la pantalla indique **23:30** y pulsemos la tecla **+**, el controlador memoriza la programación y regresa al estado previo de funcionamiento.

Si se han completado los cambios en la programación antes de llegar a las 24h, pulse la tecla **PRG** para memorizar.

SOL ☀

LUNA 🌙

ANTIHIELO ❄

### EJEMPLO

En este ejemplo se describe como programar la distribución de temperaturas del gráfico superior:

Temperatura ANTIHIELO desde las 24:00 h hasta las 7:30h de la mañana. El emisor estará desconectado y sólo calentará si la temperatura ambiente baja de 3°C.

Temperatura SOL desde las 7:30 h hasta las 9:00 h.

Temperatura LUNA desde las 9:00 h hasta las 13:00 h.

Temperatura SOL desde las 13:00 h hasta las 15:00 h.



Temperatura LUNA desde las 15:00 h hasta las 19:30 h.





Temperatura SOL desde las 19:30 h hasta las 24:00 h.

1 - Pulsar brevemente <b>PRG</b>	<b>00:00</b>
2 - Pulsar ☀	☀ ↙ apagados
3 - Pulsar la tecla <b>+</b>	<b>00:30</b>
4 - Repetir pasos 2 y 3 hasta que la pantalla muestre:	<b>07:30</b>
5 - Pulsar ☀	☀ ↙ encendido
6 - Pulsar la tecla <b>+</b>	<b>08:00</b>
7 - Pulsar ☀	☀ ↙
8 - Pulsar la tecla <b>+</b>	<b>08:30</b>
9 - Pulsar ☀	☀ ↙
10 - Pulsar la tecla <b>+</b>	<b>09:00</b>
11 - Pulsar 🌙	🌙 ↙
12 - Pulsar la tecla <b>+</b>	<b>09:30</b>
13 - Repetir pasos 11 y 12 hasta que la pantalla muestre:	<b>13:00</b>
14 - Pulsar ☀	☀ ↙
15 - Pulsar la tecla <b>+</b>	<b>13:30</b>
16 - Repetir pasos 14 y 15 hasta que la pantalla muestre:	<b>15:00</b>
17 - Pulsar 🌙	🌙 ↙
18 - Pulsar la tecla <b>+</b>	<b>15:30</b>
19 - Repetir pasos 17 y 18 hasta que la pantalla muestre:	<b>19:30</b>
20 - Pulsar ☀	☀ ↙
21 - Pulsar la tecla <b>+</b>	<b>20:00</b>
22 - Repetir pasos 20 y 21 hasta que la pantalla muestre:	<b>23:30</b>
23 - Pulsar ☀	☀ ↙
24 - Pulsar la tecla <b>+</b>	<b>GRAB</b>

## PROGRAMACIÓN SEMANAL

Es posible asignar un programa diferente a cada uno de los días de la semana. Para pasar del modo diario (que es el modo original de fábrica) a modo semanal proceda de la siguiente manera:

Seleccionar la posición **0** con el mando rotativo apagando así toda visualización en la pantalla. Pulsar tecla  y sin soltarla girar de nuevo el mando rotativo a la posición **P**. Mantener pulsada la tecla  durante más de 5 segundos. En la pantalla aparecerá la indicación **P-SE** indicando la entrada en modo semanal.

CONFIGURACION DÍA DE LA SEMANA: Pulsando la tecla  se verá el día de la semana del programador. Para variarlo pulse la tecla  durante más de 2 segundos. El número de día parpadeará **dia1** por ejemplo y será posible ajustarlo mediante las teclas “+” o “-”. Al pulsar de nuevo la tecla , será posible modificar la hora y después los minutos. Una última pulsación de la tecla  almacena los valores.

Para modificar la programación semanal pulse la tecla PRG y aparecerá la indicación **dia1** pulsando otra vez la tecla PRG la pantalla mostrará **00:00** parpadeando. Seguir ahora los pasos indicados en el apartado PROGRAMACIÓN DIARIA hasta que la pantalla vuelva a indicar día 1. Repita este proceso hasta completar los 7 días de la semana. Cuando aparezca **dia7** y pulsemos la tecla “+” se grabará toda la programación.

**Si cuando se indica **dia1** pulsamos la tecla + durante tres segundos se copiará la programación del día 1 en el día 2 y así sucesivamente.**

**Si durante la programación mantenemos pulsada alguna de las teclas   \* hasta escuchar una señal acústica habremos asignado el nivel de temperatura SOL, LUNA ó antihielo a todo el día.**

Un emisor digital en modo semanal puede ser devuelto a modo diario pulsando la tecla PRG durante seis segundos. Esto también restaura todos los ajustes a los valores originales de fábrica.

## BLOQUEO DE TECLADO

Es posible bloquear el teclado para prevenir mal uso del mismo. Pulsando la tecla \* durante seis segundos el teclado quedará bloqueado, aunque, internamente, el controlador seguirá funcionando.

La pantalla digital indicará **[ - - ]** mientras el teclado se encuentre bloqueado. Para desbloquear el teclado pulsar la tecla \* nuevamente durante seis segundos.

## FORZADO DE CONSIGNA – SOL

En el modo programa, es posible activar el forzado de consigna del modo SOL. El emisor mantendrá el nivel de temperatura SOL e ignorará la programación establecida hasta el siguiente cambio en el nivel de temperatura de la programación. Mantenga la tecla SOL pulsada durante 4 segundos en el modo programa para activar el forzado de consigna. Ambos indicadores luminosos SOLO y LUNA se encenderán. Esta función podría ser útil cuando se requiere el nivel de temperatura SOL y no queremos modificar la programación configurada.

Pulsando la tecla SOL nuevamente durante 4 segundos, se desactiva el forzado de consigna y el emisor continúa con el programa configurado.

## 4.- FUNCIONES AVANZADAS

### FUNCIÓN VENTANAS ABIERTAS

Con la función ventanas abiertas activa, el elemento emisor se desconectará automáticamente cuando se produzca un descenso brusco en la temperatura de la estancia evitando así gasto innecesario de energía. Después de un periodo de tiempo, el radiador vuelve al modo de operación anterior y continua con su funcionamiento normal.

Cuando la función de ventanas abiertas está operando, la palabra OPEN se muestra en pantalla alternando con el actual estado de funcionamiento.

*Nota: Diríjase a la sección ACTIVACIÓN DE FUNCIONES AVANZADAS para las instrucciones de activación de la función.*



## PUESTA EN MARCHA ADAPTABLE

El control electrónico del RXE Plus analiza las necesidades energéticas de la estancia donde el radiador se encuentra instalado utilizando esta información para anticipar el encendido del emisor para alcanzar la temperatura programada en el momento deseado. Cuando la función de puesta en marcha adaptable está operando, la palabra AdAP se muestra en pantalla alternando con el actual estado de funcionamiento.

*Nota: Diríjase a la sección ACTIVACIÓN DE FUNCIONES AVANZADAS para las instrucciones de activación de la función.*

## ACTIVACIÓN DE FUNCIONES AVANZADAS

Las funciones avanzadas *Ventanas Abiertas* y *Puesta en Marcha Adaptable* se encuentran desactivadas por defecto. Para activar / desactivar las funciones, siga los siguientes pasos:

Mueva el selector a la posición **0**, el display estará apagado. Pulse la tecla  y al mismo tiempo gire el selector a la posición **P** manteniendo la tecla  al menos durante 20 segundos.

El display mostrará la palabra **OPEn** alternando con el estado actual de activación de la función (On u OFF). Utilice las teclas de navegación **+** o **-** para activar / desactivar la función *Ventanas Abiertas*.

Confirme el nuevo valor para la función pulsando la tecla **PRG**. La siguiente función avanzada (AdAP) se muestra en pantalla alternando con su estado de activación (On u OFF). Utilice las teclas de navegación **+** o **-** para activar o desactivar la función *Puesta en Marcha Adaptable*. Confirme el nuevo valor para la función pulsando la tecla **PRG**.

## 5.- RESETEO DE LA UNIDAD

El reseteo de la unidad devuelve al emisor a la configuración de fábrica eliminando la programación configurada, estableciendo la programación diaria y deshabilitando las funciones avanzadas. Para resetear el equipo, mantenga pulsada la tecla **PRG** durante 4 segundos, el display mostrará **InIC** para indicar que el reseteo se ha producido.

## 6.- MANTENIMIENTO Y LIMPIEZA

Este emisor térmico no precisa de ningún tipo de mantenimiento especial, proporcionando confort térmico durante largas temporadas. Limpie el polvo con un trapo suave y seco, sólo cuando la unidad esté desconectada y fría.



No utilice disolventes ni productos abrasivos.

Al finalizar la temporada de calefacción desconecte el emisor seleccionando la posición "0" con el selector rotativo.

Este emisor térmico ha sido fabricado dentro de un sistema de calidad asegurada y conforme a procesos respetuosos con el medio ambiente.

Una vez finalizada la vida útil del aparato, llévelo a un punto limpio para que sus materiales puedan ser reciclados de forma adecuada.

## 7.- PROBLEMAS Y SOLUCIONES

El emisor no calienta.	Compruebe que el emisor no está cubierto o las entradas inferiores de aire se encuentre obstruidas. Si la pantalla digital muestra la hora pulsar la tecla  (tecla antihielo) para encender el aparato. Compruebe que la temperatura SOL o la temperatura LUNA son adecuadas.
El emisor no calienta lo suficiente.	Comprobar que la temperatura seleccionada sea la adecuada. Es posible que la habitación necesite más potencia de calefacción.
SOL y LUNA encendidos al mismo tiempo.	Se ha seleccionado el modo continuo. Si el selector se encuentra en la posición "I", gírelo a la posición "P" para volver al modo programa. Si el selector se encuentra en la posición "P", mantenga pulsada la tecla Sol durante 4 segundos para volver a la programación.
La pantalla muestra "Err1" ó "Err2"	Contacte con el Servicio de Asistencia Técnica.
Sólo se puede programar un día.	El emisor se encuentra en modo diario (Original de fábrica). Vea la sección PROGRAMACIÓN SEMANAL para cambiar al modo semanal 24hr/7days.
El teclado no responde.	Si la pantalla muestra <b>[ - - ]</b> , el teclado está bloqueado. Para desbloquearlo, pulse la tecla  durante 6 segundos.



## 8.- ESPECIFICACIONES TÉCNICAS

Modelos	RX4E Plus	RX6E Plus	RX8E Plus	RX10E Plus	RX12E Plus	RX14E Plus
Elementos	4	6	8	10	12	14
Anchura (cm)	41.5	57.5	73.5	89.5	105.5	121.5
Profundidad (cm)	10 cm + 2 cm separación a la pared					
Altura (cm)	58					
Peso (kg)	9,5	13.5	17.5	21.5	25.5	29.5
Voltaje	220 – 240 V~					
Aislamiento	Clase I					
Potencia (W)	500	750	1000	1250	1500	2000

## 9.- LISTA COMPONENTES PRINCIPALES

Carcasa lateral derecha	ref. 30100900	2x250 W Resistencia	ref. 30201825
Carcasa lateral izquierda	ref. 30100910	2x375 W Resistencia	ref. 30201830
Placa electrónico principal	ref. 30100084	2x500 W Resistencia	ref. 30201835
Selector rotatorio	ref. 30100015	2x625 W Resistencia	ref. 30201840
Teclado	ref. 30100968	2x750 W Resistencia	ref. 30201845
85°C Termostato Seguridad	ref. 30100040	2x1000 W Resistencia	ref. 30201855

## 10.- ESQUEMA ELÉCTRICO

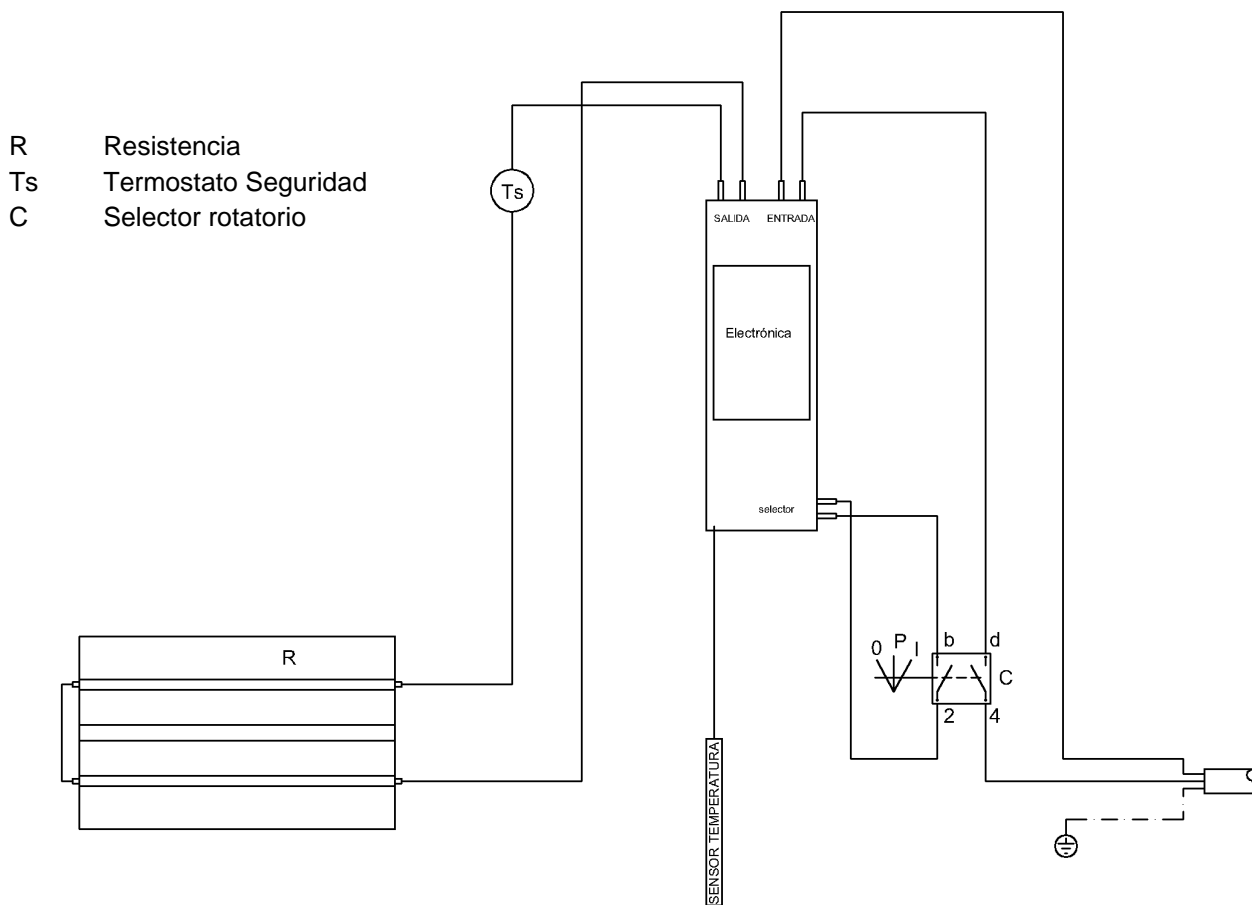

## II.- FICHA DE PRODUCTO

ErP

MODELO(S): ELNUR GABARRON RX4E Plus, RX6E Plus, RX8E Plus, RX10E Plus, RX12E Plus, RX14E Plus

Información	Símbolo	Valor						Unidad
		RX4E Plus	RX6E Plus	RX8E Plus	RX10E Plus	RX12E Plus	RX14E Plus	
<b>Potencia calorífica</b>								
Potencia calorífica nominal	$P_{nom}$	0,5	0,75	1,0	1,25	1,5	2,0	kW
Potencia calorífica mínima	$P_{min}$	N.A.	N.A.	N.A.	N.A.	N.A.	N.A.	kW
Potencia calorífica máxima continuada	$P_{max,c}$	0,5	0,75	1,0	1,25	1,5	2,0	kW
<b>Consumo auxiliar de electricidad</b>								
A potencia calorífica nominal	$e_{l,max}$	0,000	0,000	0,000	0,000	0,000	0,000	kW
A potencia calorífica mínima	$e_{l,min}$	0,000	0,000	0,000	0,000	0,000	0,000	kW
En modo espera	$e_{l,SB}$	<0,0005	<0,0005	<0,0005	<0,0005	<0,0005	<0,0005	kW

Información	Valor. Todos los modelos
<b>Tipo de control de potencia calorífica / de temperatura interior</b>	
Control electrónico de temperatura interior y temporizador semanal	Sí
<b>Otras opciones de control</b>	
Control de temperatura interior con detección de ventanas abiertas	Sí
Con opción de control a distancia	No
Con control de puesta en marcha adaptable	Sí

<b>Información de contacto</b>	ELNUR, S.A. Travesía de Villa Esther, 11 28110 – Algete (Madrid), España
--------------------------------	--

**Reglamento (UE) 2015/1188 de la comisión de 28 de abril 2015. Requisitos de diseño ecológico aplicables a los aparatos de calefacción local eléctrico fijo.**



**ES: ADVERTENCIA:** Para evitar sobrecalentamientos, no cubrir el aparato de calefacción.

ES



El símbolo en el producto o en su embalaje indica que este producto no se puede tratar como desperdicios normales del hogar. Este producto se debe entregar al punto de recolección de equipos eléctricos y electrónicos para reciclaje. Al asegurarse de que este producto se desecha correctamente usted ayudará a evitar posibles consecuencias negativas para el ambiente y la salud pública, lo cual podría ocurrir si este producto no se manipula de forma adecuada. Para obtener información más detallada sobre el reciclaje de este producto, póngase en contacto con la administración de su ciudad, con su servicio de desechos del hogar o con la tienda donde compró el producto. Estas disposiciones solamente son válidas en los países miembros de la UE.

## **I.- WARNING** Please read these instructions before installing or using this appliance for the first time.

- The warranty of the heater will not cover any damage caused by non-observance of any of these instructions.
- The instructions should be retained for future reference. This guide must be kept and given to any new owner.
- This appliance can be used by children aged from 8 years and above and persons with reduced physical, sensory or mental capabilities or lack of experience and knowledge if they have been given supervision or instruction concerning the use of the appliance in a safe way and understand the hazards involved. Children must not play with the appliance. Cleaning and user maintenance must not be made by children without supervision.
- Children aged from 3 years and less than 8 years shall only switch on/off the appliance provided that it has been placed or installed in its intended normal operating position and they have been given supervision or instruction concerning use of the appliance in a safe way and understand the hazards involved. Children aged from 3 years and less than 8 years shall not plug in, regulate and clean the appliance or perform user maintenance.
- Children of less than 3 years should be kept away unless continuously supervised.
- Please check that the voltage in the rating label fits the power supply.
- The use of these heaters is forbidden in any area where there is a presence of gases, explosives or inflammable objects.
- Do not use this heater to dry clothes. Do not cover this heater or put objects in contact with it.
- Neither the connecting cable nor any other object must come into contact with the hot unit.
- Do not cover this heater at any time.
- The air outlet at the top of the thermal radiator and the air inlet at the bottom are provided to ensure the most efficient operation of the appliance. They also protect the heater from overheating; therefore, it is essential that at no time are they covered.
- This heater should be switched off at the isolating switch before any repair work is carried out.
- The installation must be carried out in accordance with the current electrical regulations.
- Should the heater be moved and reinstalled it is essential that the work is carried out by a fully qualified technician.
- The heater should not be installed just below an electrical socket.
- The appliance must be installed in such a way that it is impossible for anyone using a bath or shower, to touch the controls.
- The heater is fitted with a flexible cable size 3 x 1.00 mm<sup>2</sup> for electrical connection. It may be used to connect the heater to the fixed wiring of the premises through a suitable connection box positioned adjacent to the heater.
- The supply circuit to the heater must incorporate a double pole isolating switch having a contact separation of at least 3 mm.
- If the flexible power cable for this unit is damaged, it may only be replaced by a repair workshop recognised by the manufacturer, as special tools are necessary.
- This appliance must be earthed.
- All models are supplied with an electrical interrupt cut-out. This will switch off the heater if, for any reason, it overheats. Should the cut-out operate, turn the heater off and remove the cause for the overheating. The cut-out will be reset automatically.
- The presence of air particles of smoke, dust and other pollutants could, in time, discolour the walls and surfaces around the heater.
- **CAUTION** — Some parts of this product can become very hot and cause burns. Particular attention must be given when children and vulnerable people are present.

## 2.- INSTALLATION INSTRUCTIONS

- Open the package and check that it is the correct model and it is in good condition.
- To obtain optimum performances it is necessary to maintain a minimum clearance of 15 cm between the radiator and any inflammable material as furniture, curtains etc.
- The rest of clearances required to maintain are indicated on the following figure:

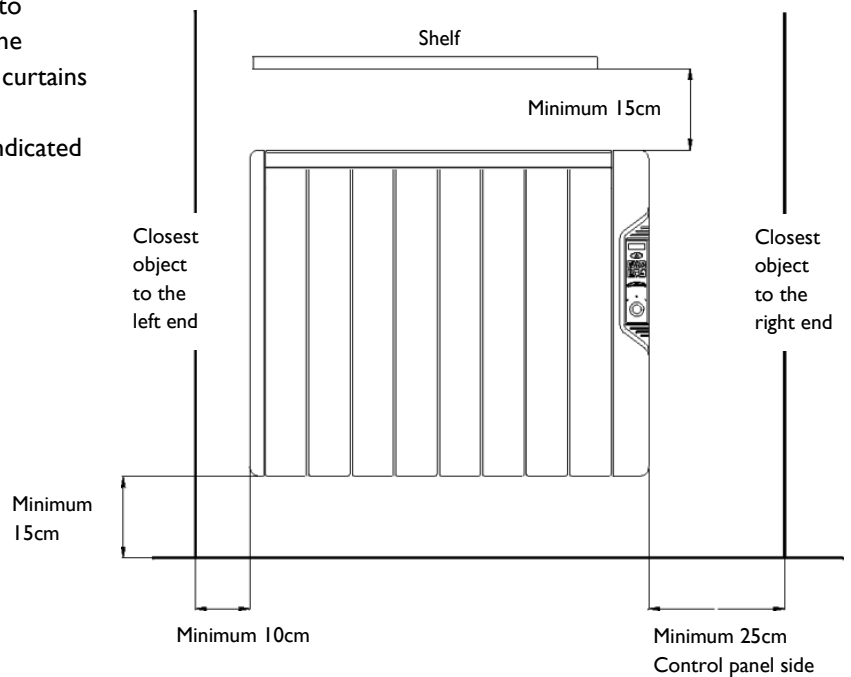

Position and fix the brackets at the correct distance from the floor. It is possible to use the radiator as measuring unit by positioning it on two polyester package elements and placing two supports above as indicated on the figure:

Mark the fixing points on the wall using a pencil through the two fixing holes in the square brackets and perform corresponding bores.

- The studs and screws to attach the supports are in the accessories bag.
- Hang the unit on the hooks of the brackets.
- By turning the screws, the metallic square will go downwards, retaining the heater. Repeat this on the other bracket.

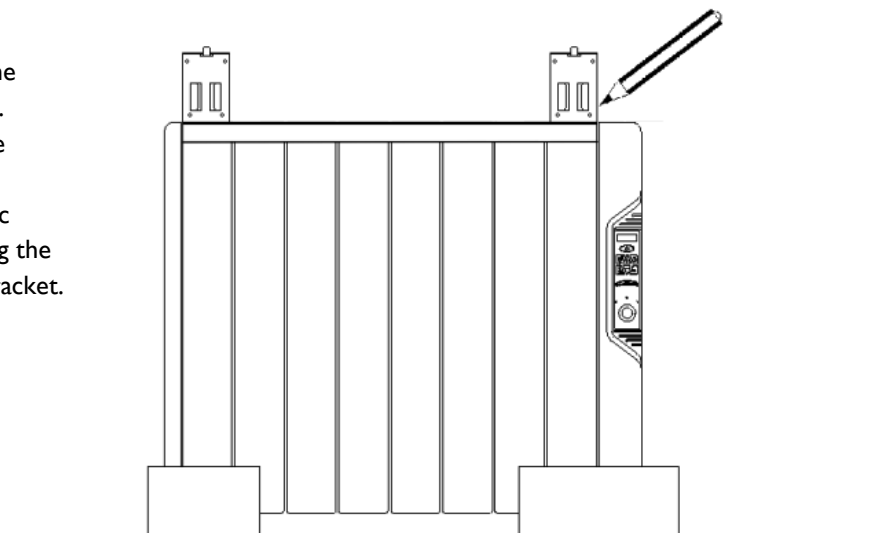

### 3.- USING THE THERMAL RADIATOR



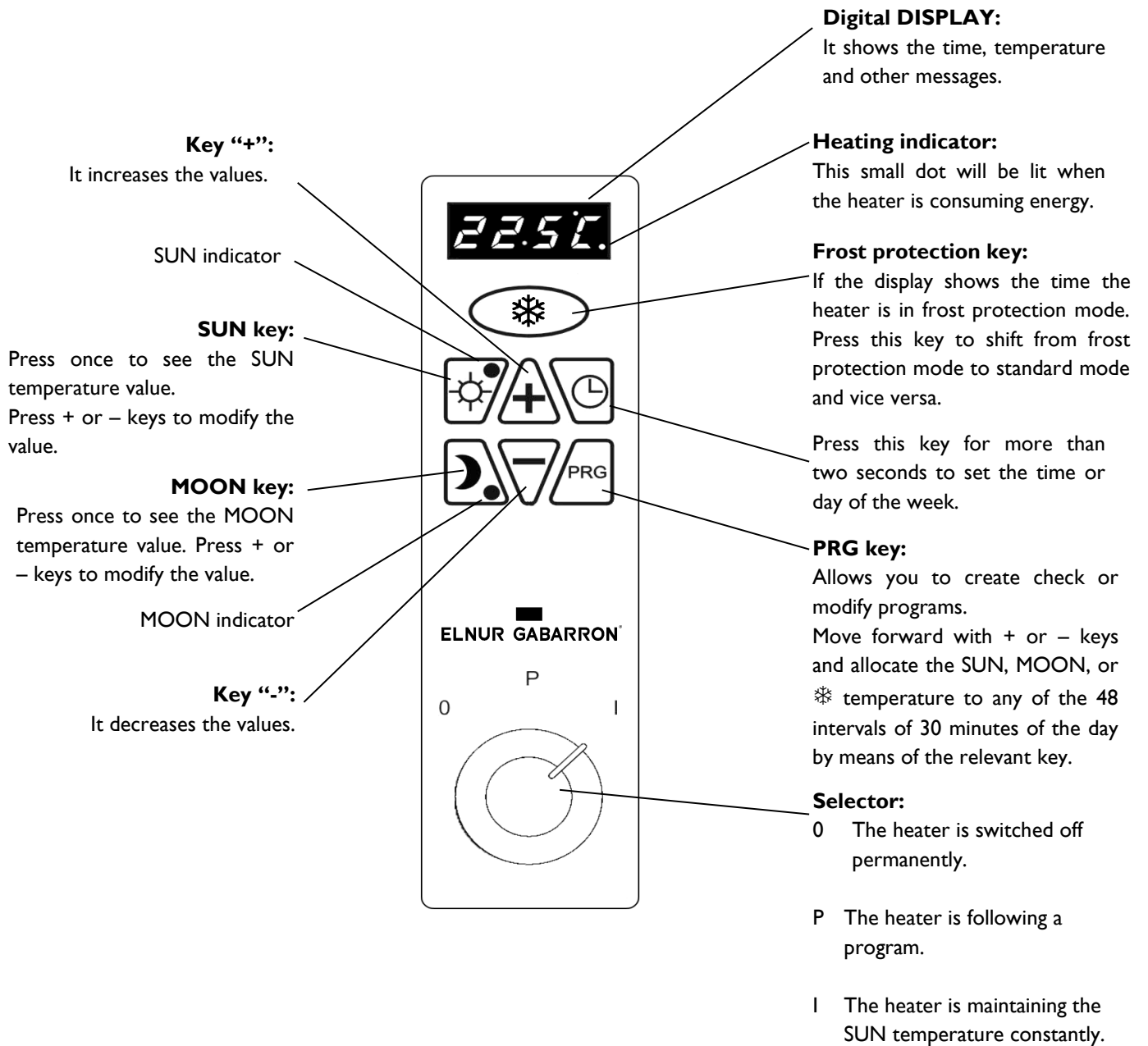

#### DIGITAL CONTROL WITH DAILY AND WEEKLY PROGRAMMING



RXE Plus models have built in an electronic thermostat with a sensibility of 0.1 °C. It is possible to set temperatures with an accuracy of 0.5°C.

The daily or weekly programmer (selectable) allows you to allocate three different temperature levels to any of the 48 intervals of 30 minutes of the day.

## SWITCHING ON THE HEATER AND SETTING THE TIME

Turn the mode selector dial to P position and press the  key more than two seconds. The display will show the time intermittently. Set the hours by pressing + and - keys and press the . Set the minutes the same way. Press once more the  key to store the time. If at any time it is necessary to set the time press the  key and repeat the above steps.

## FROST PROTECTION MODE

With this mode on, if the room temperature drops below 3°C the heater will connect itself automatically.

If the display shows the time the heater is in frost protection mode. Press the  key to shift from frost protection mode (time is shown in the display) to standard mode (temperature is shown in the display) and vice versa.

## SELECTOR “O”, “P”, “I”.

Position “O”: The heater is switched off permanently. The display is switched off.



Position “P”: The heater is following a program. It will maintain the SUN, MOON or  temperatures as per the introduced program. At this position if the display shows the time the heater is frost protection mode.

Position “I”: The heater is maintaining the SUN temperature constantly both luminous indicators SUN and MOON will be lit. This could be useful when SUN temperature is required and we do not want to modify the program. At this position if the display shows the time the heater is in frost protection mode. Press the  key to shift from frost protection mode (time is shown in the display) to standard mode (temperature is shown in the display) and vice versa.

## SUN, MOON AND TEMPERATURES

The electronic programmer is able to handle three temperature levels during the 24h of the day.

Press the  key to set the SUN temperature. The display will show the SUN temperature value blinking.

Set the SUN temperature value by means of the + o - keys and press the  key to store the value. If the display shows the time the heater is in frost protection mode. Press the  key to shift from frost protection mode (time is shown in the display) to standard mode (temperature is shown in the display) and vice versa.

Repeat the above steps with the key  to set the MOON temperature.





The  temperature level is 3°C and it is a fix value. This temperature level can be used as off selection when setting the temperatures during certain times of the day.



SUN, MOON, or  temperatures can be allocated to any of the 48 intervals of 30 minutes of the day.

## DAILY PROGRAMMES

It is basic to visualize the day split into 48 intervals of 30 minutes each; SUN, MOON, or  temperatures can be allocated to any of them.

The default settings include daily mode so that the heater will repeat the program every day. If different programmes are required along a week, please see the next step WEEKLY PROGRAMMES. To check a programme or to make a new one, follow these steps:

Press the **PRG** key and the display will show **00:00** intermittently. Press one of the three keys    to allocate SUN, MOON or OFF (frost protection) from 00:00h to 00:30h. If SUN or MOON temperatures are selected the relevant luminous indicator will be lit. If OFF temperature  is selected both luminous indicators will be off.

Press the + key to go to the next interval. The display will show **00:30** intermittently and, again, press one of the three keys    to allocate SUN, MOON or OFF (frost protection) from 00:30h to 01:00h or press + key directly if the existing temperature level is ok.

Repeat these steps allocating the desired temperatures levels over the 24 hours of the day. Press the **-** key at any time to modify a previous period. By reaching the **23:30** in the display and pressing **+** key, the controller will store the program and will return to the previous mode.

At any time **PRG** key can be used also to store the program and return the previous mode.

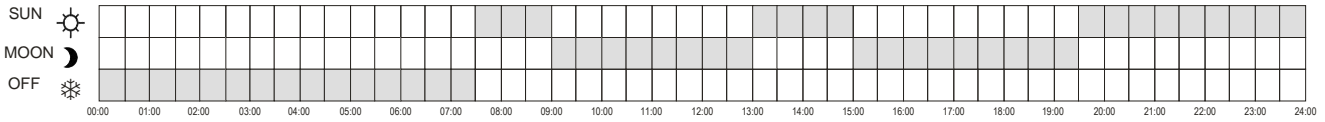

**EXAMPLE**

Let's see an example of how to introduce a program with the above distribution of temperatures.

OFF from 24:00h to 7:30h in the morning. The heater will be on only if the temperature drops to 3°C.

SUN temperature from 7:30h to 9:00h.

MOON temperature from 9:00h to 13:00h.

SUN temperature from 13:00h to 15:00h.



MOON temperature from 15:00h to 19:30h.



SUN temperature from 19:30h to 24:00h.

1 - Press <b>PRG</b>	<b>00:00</b>	
2 - Press		Off
3 - Press <b>+</b> key	<b>00:30</b>	
4 - Repeat steps 2 and 3 until display shows:	<b>07:30</b>	
5 - Press		On
6 - Press <b>+</b> key	<b>08:00</b>	
7 - Press		
8 - Press <b>+</b> key	<b>08:30</b>	
9 - Press		
10 - Press <b>+</b> key	<b>09:00</b>	
11 - Press		
12 - Press <b>+</b> key	<b>09:30</b>	
13 - Repeat steps 11 and 12 until display shows:	<b>13:00</b>	
14 - Press		
15 - Press <b>+</b> key	<b>13:30</b>	
16 - Repeat steps 14 and 15 until display shows:	<b>15:00</b>	
17 - Press		
18 - Press <b>+</b> key	<b>15:30</b>	
19 - Repeat steps 17 and 18 until display shows:	<b>19:30</b>	
20 - Press		
21 - Press <b>+</b> key	<b>20:00</b>	
22 - Repeat steps 20 and 21 until display shows:	<b>23:30</b>	
23 - Press		
24 - Press <b>+</b> key	<b>GRAB</b>	

## WEEKLY PROGRAMMES



It is possible to allocate different programs to different days of the week. To do this, the controller has to be upgrade from 24hr mode (factory default) to 24hr/7days mode as follows:

Move the selector to **0** position, the display will be Off. Press the  key and at the same time turn the selector to **P** position maintaining the  key at least five seconds. The display will show **P-SE** which means that weekly mode has been set.

SETTING THE DAY: Press the  key more than two seconds and the display will show the number of the day. Set the correct number, if required, by pressing **+** or **-** keys. Press the  key and the display will show now the time. Press again the  key and new values will be stored.



To check a programme or to make a new one press **PRG** key: The display will show **dia1**. Press again **PRG** key and the display will show **00:00** intermittently. Follow now the steps from DAILY PROGRAMMES section until the display shows again **dia1**. Repeat this process with the 7 days of the week. When the display shows **dia7** the weekly program will be stored by pressing **+** key.

If the display shows **dia1** then, pressing **+** key more than three seconds will copy the day 1 program to day 2 and so on.

It is possible to allocate any of the three temperature levels to all the intervals of any day maintaining the relevant    key until an audible signal is heard.

To turn back a controller from 24hr/7days to a single 24hr press **PRG** key more than six seconds. This will restore the factory default settings.

## KEYBOARD LOCK

Press the  key more than six seconds and the keyboard will be locked. The display will show **[ - - ]** and the controller will keep on working internally. To unlock the keyboard, press again the  key more than six seconds.

## SUN MANUAL OVERRIDE

In programming mode, the heater will maintain the sun temperature set point and will ignore the pre-set program until the next change in programming temperature level.

Maintain the SUN Key pressed for 4 seconds in programming mode to set the Sun Manual Override. Both luminous indicators SUN and MOON will be lit. This function could be useful when SUN temperature is required and we do not want to modify the program.

By pressing the SUN key for 4 seconds with Sun Manual Override activated, the function will be removed and the heater will follow the programme again.

## 4.- ADVANCED FUNCTION

### OPEN WINDOW DETECTION

With open window detection activated, the heating element will be disconnected automatically when a sharp decrease in temperature in the room is detected avoiding energy wastage. After this period of time, the radiator returns to the prior operation mode.

When Open Window Detection is working, the word Open will be displayed alternating with the status of the current mode.

*Note: To activate the open window detection please refer to ADVANCED FUNCTION ACTIVATION section.*



## ADAPTIVE START CONTROL



RXE Plus electronic control analyses the heating requirements of the room where the radiator is installed using this information to turn on the heating element in advance in order to reach the set point temperature at the desired time.

When Adaptive Start Control is working, the word AdAP will be displayed alternating with the status of the current mode.

*Note: To activate the adaptive start control please refer to ADVANCED FUNCTION ACTIVATION section.*

## ADVANCED FUNCTION ACTIVATION

Advanced functions Open Windows Detection and Adaptive Start Control are disabled by default. To enable / disable these functions, the following steps must be followed:

Move the selector to **0** position, the display will be Off. Press the  key and at the same time turn the selector to **P** position maintaining the  key at least five seconds.

The display will show **OPeN** alternating with the status of the function (On or OFF). Use the navigation keys **+** or **-** to enable / disable Open Windows Detection function.

Confirm the new value for the function by pressing the **PRG** key. The next function (AdAP) is shown alternating with its status (On or OFF). Use the navigation keys **+** or **-** to enable / disable Adaptive Start Control function. Confirm the new value for the function by pressing the **PRG** key.

## 5.- UNIT RESET

The heater reset establishes the factory configuration of the heater removing the programming, establishing the daily programming and disabling the advanced functions. To reset the unit, hold the **PRG** key for 4 seconds, the display will show **InIC** to indicate the heater has been reset.

## 6.- CLEANING AND MAINTENANCE



The radiators do not require any special maintenance providing thermal comfort during large periods. Clean dust with a dry, soft cloth only when the unit is disconnected and cold.

Do not use solvents or abrasive products for cleaning.

This thermal radiator has been manufactured under an assured quality system using environment friendly processes.

Please take the heaters to a clean point once their useful life is finished, in order to recycle their materials in the right way.

## 7.- TROUBLESHOOTING

The thermal radiator does not heat.	Check the heater or the air inlets are not covered. If the display shows the time, press the  key to switch on the heater. Check that the DAY or NIGHT temperatures are right.
The room does not reach the required temperature.	Check the selected temperature is in accordance with the desired temperature. Maybe the room needs more heating power.
DAY and NIGHT luminous indicators are lit at the same time	Continuous mode has been selected. If the knob is in the "I" Position, turn it to the "P" position to return to the program mode if required. If the knob is in the "P" Position, hold the Sun key for 4 seconds to return to the programming.
The display shows "Err1" or "Err2"	Contact the after sales service.
Only daily programmes	The controller is in single 24hr mode (factory default). See WEEKLY PROGRAMMES section to switch to 24hr/7days mode.
The keyboard does not respond.	If the display shows <b>[ - - ]</b> , the keyboard is locked. To unlock it, press the  key more than six seconds.



## II.- PRODUCT FICHE

ErP

MODEL(S): **ELNUR GABARRON RX4E Plus, RX6E Plus, RX8E Plus, RX10E Plus, RX12E Plus, RX14E Plus**

Item	Symbol	Value						Unit
		RX4E Plus	RX6E Plus	RX8E Plus	RX10E Plus	RX12E Plus	RX14E Plus	
<b>Heat Output</b>								
Nominal heat output	$P_{nom}$	0.5	0.75	1.0	1.25	1.5	2.0	kW
Minimum heat output	$P_{min}$	N.A.	N.A.	N.A.	N.A.	N.A.	N.A.	kW
Maximum continuous heat output	$P_{max,c}$	0.5	0.75	1.0	1.25	1.5	2.0	kW
<b>Auxiliary electricity consumption</b>								
At nominal heat output	$e_{lmax}$	0.000	0.000	0.000	0.000	0.000	0.000	kW
At minimum heat output	$e_{lmin}$	0.000	0.000	0.000	0.000	0.000	0.000	kW
In standby mode	$e_{lSB}$	<0.0005	<0.0005	<0.0005	<0.0005	<0.0005	<0.0005	kW

Item	Value. All models
<b>Type of heat output / room temperature control</b>	
Electronic room temperature control plus week timer	Yes
<b>Other control options</b>	
Room temperature control, with open window detection	Yes
With distance control option	No
With adaptive start control	Yes

<b>Contact details</b>	ELNUR, S.A. Travesía de Villa Esther, 11 28110 – Algete (Madrid), Spain
------------------------	---

**Commission Regulation (UE) 2015/1188 of 28 April 2015. Ecodesign requirements for electric fixed local space heater.**



**EN: WARNING:** In order to avoid overheating do not cover the heater.

EN



The symbol on the product or in its packaging indicates that this product may not be treated as household waste. Instead it shall be handed over to the applicable collection point for the recycling of electrical and electronic equipment. By ensuring this product is disposed of correctly, you will help prevent potential negative consequences for the environment and human health, which could otherwise be caused by inappropriate waste handling of this product. For more detailed information about recycling of this product, please contact your local city office, your household waste disposal service or the shop where you purchased the product. These instructions are only valid in the EU member states.



# ELNUR GABARRON®

## ELNUR S.A.

Travesía de Villa Esther, 11  
28110 Algete - Madrid

Tfno. Atención al Cliente:  
**+34 91 628 1440**

[www.elnurgabarron.es](http://www.elnurgabarron.es)  
[www.elnurgabarron.com](http://www.elnurgabarron.com)  
[www.elnur.co.uk](http://www.elnur.co.uk)



ER-0706/1999



GA-2002/0284

